



LA CELTIQUE  
FABRICANT FORMULATEUR

# CENTRALE D'HYGIENE

## NOTICE TECHNIQUE



# CENTRALE D'HYGIENE - Installation

## CENTRALE D'HYGIENE

### A Montage du joint filtre.

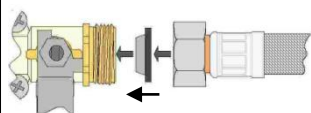

**IMPORTANT !**  
Respecter l'orientation du joint filtre

### B Montage des buses de dilution.

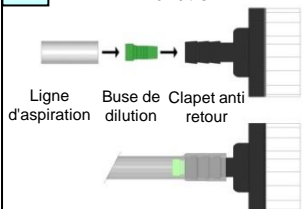

1° Insérer la buse de dilution dans le clapet.  
2° Insérer le tuyau d'aspiration sur le clapet.

### C Montage du tuyau de lavage.

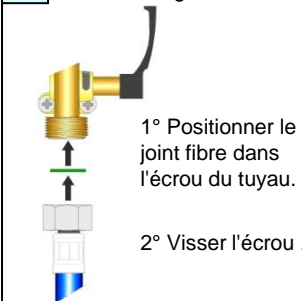

1° Positionner le joint fibre dans l'écrou du tuyau.  
2° Visser l'écrou.

### D Montage du pistolet.

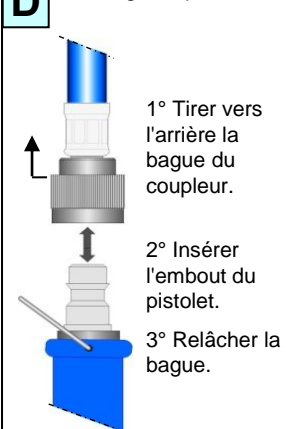

1° Tirer vers l'arrière la bague du coupleur.  
2° Insérer l'embout du pistolet.  
3° Relâcher la bague.

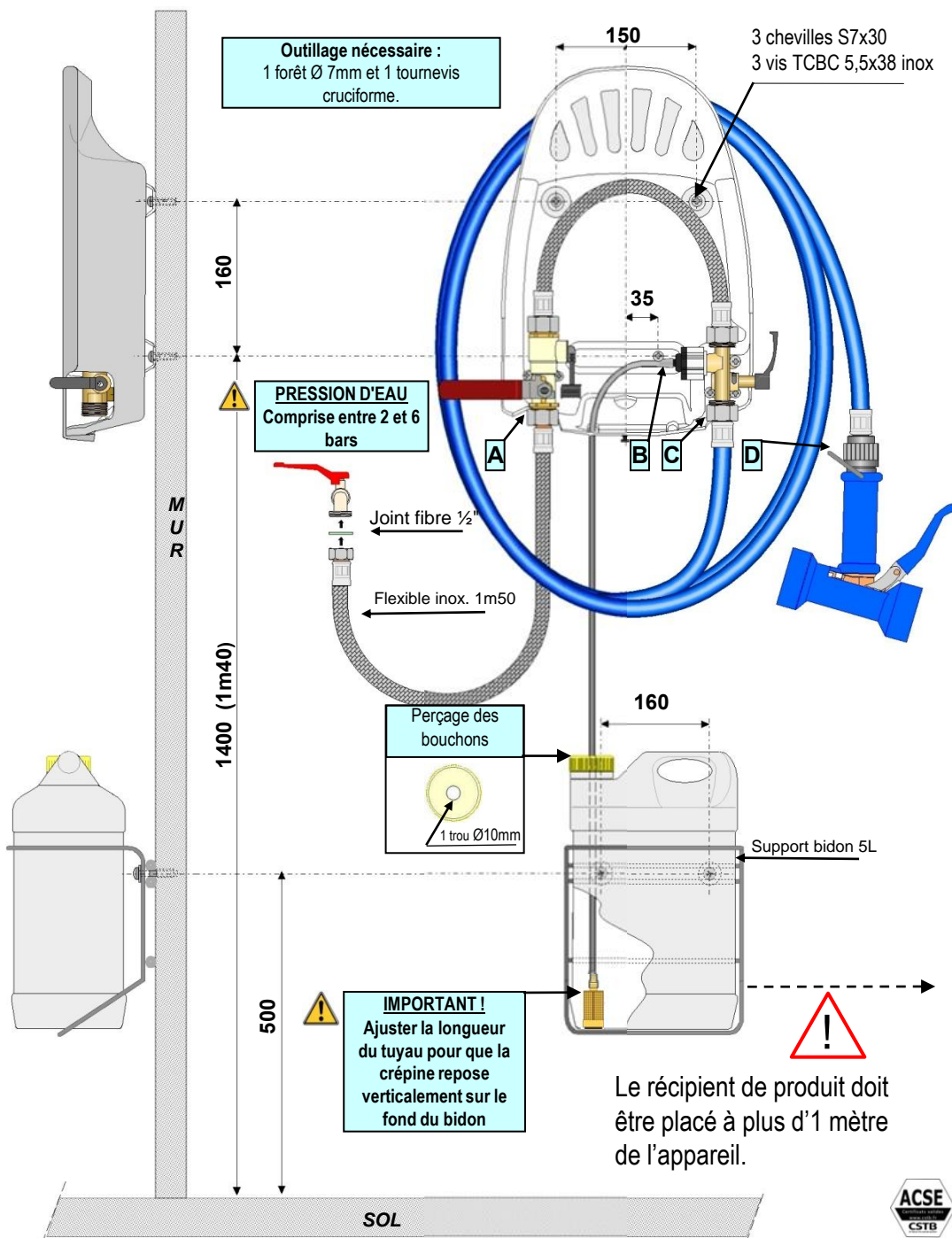

Ces cotes d'installation sont données à titre indicatif

## LISTE DE COLISAGE - CENTRALE D'HYGIENE (1 ou 2 produits)

1CENTRALE D'HYGIENE (1ou 2 produit s)	1 Kit de dilution.	1ou 2 Lignes d'aspiration L=2m.
1Flexible de raccordement inox. F1/2 - F3/4 L= 1,5m		1ou 2 Crépines avec lesteur.
1Tuyau de lavage équipé L= 10, 15, 20 ou 25 m (suivant modèle)		1Sachet de 15 buses de dilution.
1Pistolet bleu anti choc.		1Injecteur vert.
1ou 2 supports bidon (5, 10 ou 20 litres suivant modèle)	1Kit de visserie et joints.	1 Joint filtre noir 3/4" à tamis inox.
1Notice technique.		2 Joints fibre 1/2" .
Dimensions du carton (L x l x h) : 450 x 390 x 290 mm		2 Joints fibre 3/4" .
Centrale avec tuyau de 10m = 7 Kg		5 ou 7 Vis inox. Ø 5,5 x 37.
Centrale avec tuyau de 15m = 8,3 Kg		5 ou 7 Chevilles plastique type : S7.
Centrale avec tuyau de 20m = 9,5 Kg		2 ou 4 Rondelles inox. type : L5
Centrale avec tuyau de 25m = 10,5 Kg		



# CENTRALE D'HYGIENE - Utilisation

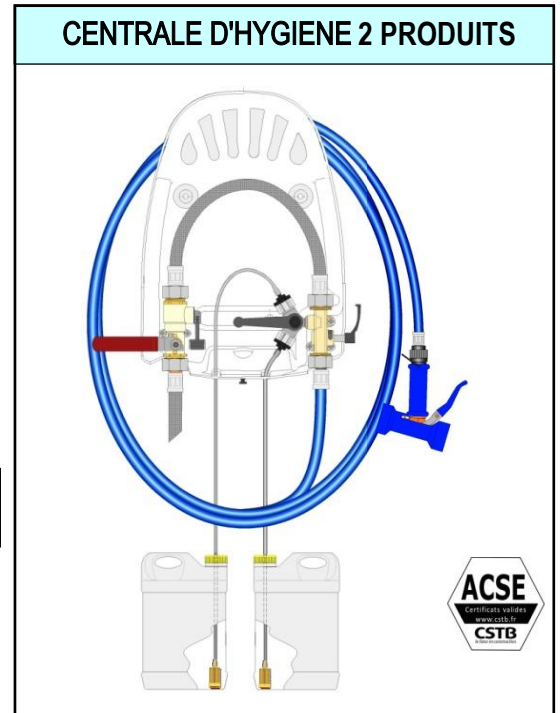
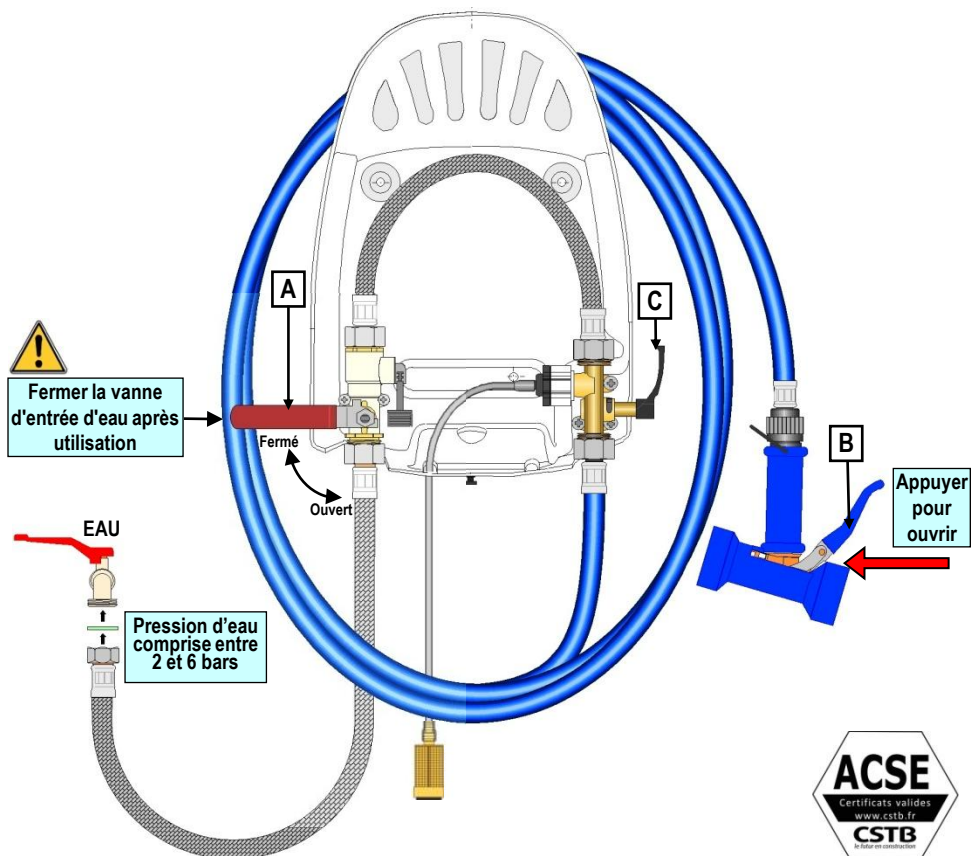

## UTILISATION

- 1) Ouvrir la vanne d'entrée d'eau "A"
- 2) Abaisser la manette "C" pour sélectionner le mode "LAVAGE".
- 3) Sélectionner le produit (sur modèle double produit seulement).
- 4) Appuyer sur le levier "B" du pistolet de pulvérisation.
- 5) Attendre quelques secondes la montée du produit dans la ligne d'aspiration.
- 6) Faire la pulvérisation souhaitée.
- 7) Relever la manette "C" pour sélectionner le mode "RINÇAGE".
- 8) Faire le rinçage souhaité.
- 9) Fermer la vanne d'entrée d'eau "A" après chaque utilisation.



## METHODE DE CALCUL DE DILUTION

EXEMPLE:  $\left( \frac{15 (A)}{1000 (B)} \right) \times 100\% = 1.5\%$

(schéma utilisé à titre illustratif)

Volume A  
(15 cl ou 150 ml)

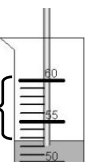

Volume A : produit aspiré

Volume B : solution (eau + produit aspiré)

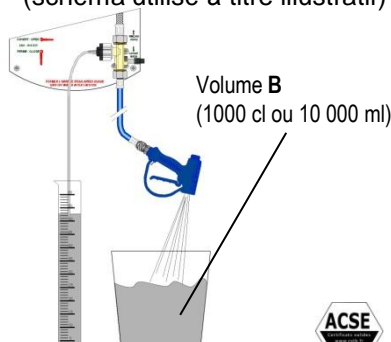

## ATTENTION

- ⚠️ **TOUJOURS** diriger le pistolet vers les surfaces à traiter.
- ⚠️ **TOUJOURS** vérifier la compatibilité chimique des produits utilisés
- ⚠️ **NE JAMAIS** diriger le pistolet en direction des personnes, animaux ou plantes.
- ⚠️ **ATTENDRE** quelques secondes la formation du mélange eau + détergent.
- ⚠️ **TOUJOURS FERMER** la vanne d'entrée d'eau après utilisation.
- ⚠️ **LA PRESSION** de l'eau doit être comprise entre 2 et 6 bars.
- ⚠️ **LA TEMPERATURE** de l'eau ne doit pas excéder 50°C
- ⚠️ **TOUJOURS** placer le système hors gel

## TABLEAU DES DILUTIONS CENTRALE D'HYGIENE

rose	0,50%	bleu	5,50%
violet	0,80%	blanc	6,80%
turquoise	1,50%	rouge	8,60%
jaune	1,80%	beige	10,50%
marron foncé	2,50%	noir	10,80%
orange	2,60%	gris	10,90%
vert	3,20%	sans buse	11,00%
marron clair	4,90%	incolor	

**Ces valeurs sont données à titre indicatif, afin de vous permettre de définir le choix de la buse de dilution, en fonction de la concentration désirée.**

### Condition des tests:

Tuyau 20m + Pistolet bleu

Insert Venturi Vert

Pression dynamique de l'eau = 3 Bar (eau froide)



# CENTRALE D'HYGIENE

## CENTRALE D'HYGIENE AVEC CAPOT ACIER INOX.



### PICTOGRAMMES

- 1 Ouverture du réseau d'eau
- 2 Sélection du mode lavage
- 3 Pulvérisation eau + produit
- 4 Sélection du mode rinçage
- 5 Pulvérisation eau
- 6 Fermeture du réseau d'eau



Avis de Conformité Sanitaire Equipement



N° 12 04 003

## INSTALLATION CENTRALE D'HYGIENE AVEC ENROULEUR

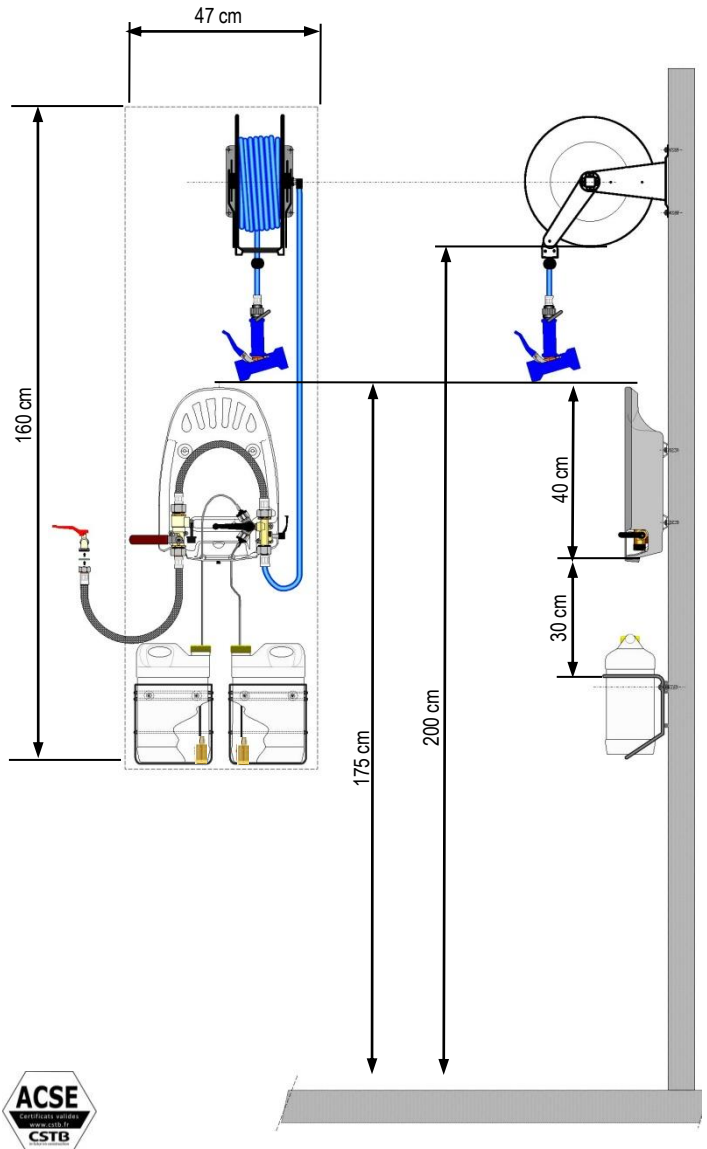

Ces cotes d'installation sont données à titre indicatif

## MAINTENANCE

**La centrale PROWASH n'aspire pas le produit.**

- 1° Vérifier la pression du réseau d'eau (minimum : 2 bars, maximum : 6 bars)
- 2° Vérifier que le joint filtre ne soit pas encrassé ou entaîné. (Nettoyer ou remplacer)
- 3° Vérifier que la crépine de la ligne d'aspiration est bien immergée dans le produit, et que le tuyau n'est pas pincé, plié, ou bouché.
- 4° Vérifier que la buse de dilution ne soit pas bouchée. (Nettoyer ou remplacer)
- 5° Vérifier que la crépine de la ligne d'aspiration ne soit pas encrassée. (Nettoyer ou remplacer)
- 6° Vérifier que le pistolet de pulvérisation ne soit pas encrassé ou entaîné. (Nettoyer ou remplacer)

**Le bidon de produit se remplit d'eau.**

- 7° Vérifier que le clapet anti retour ne soit pas encrassé ou entaîné. (Nettoyer ou remplacer)



### NETTOYAGE ou REMPLACEMENT de l'INSERT VENTURI

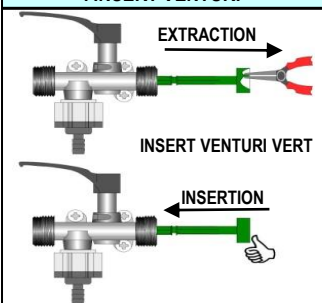

### NETTOYAGE du clapet anti-retour

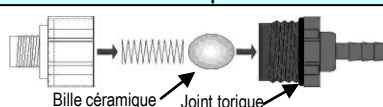

### NETTOYAGE ou REMPLACEMENT du joint filtre



### RACCORDEMENT DE LA VANNE

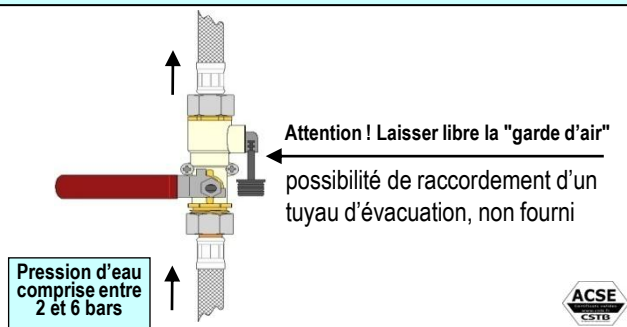

# CENTRALE D'HYGIENE - Descriptif

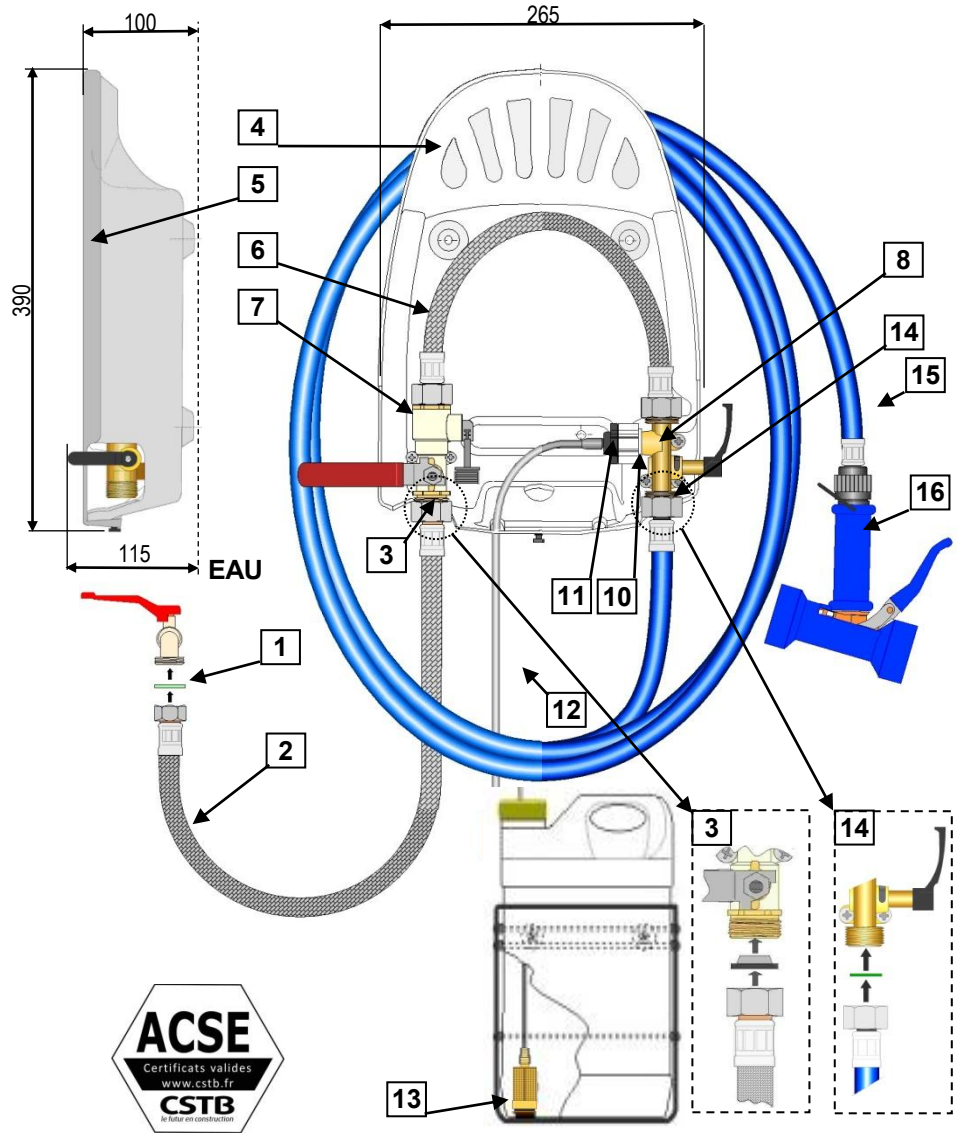
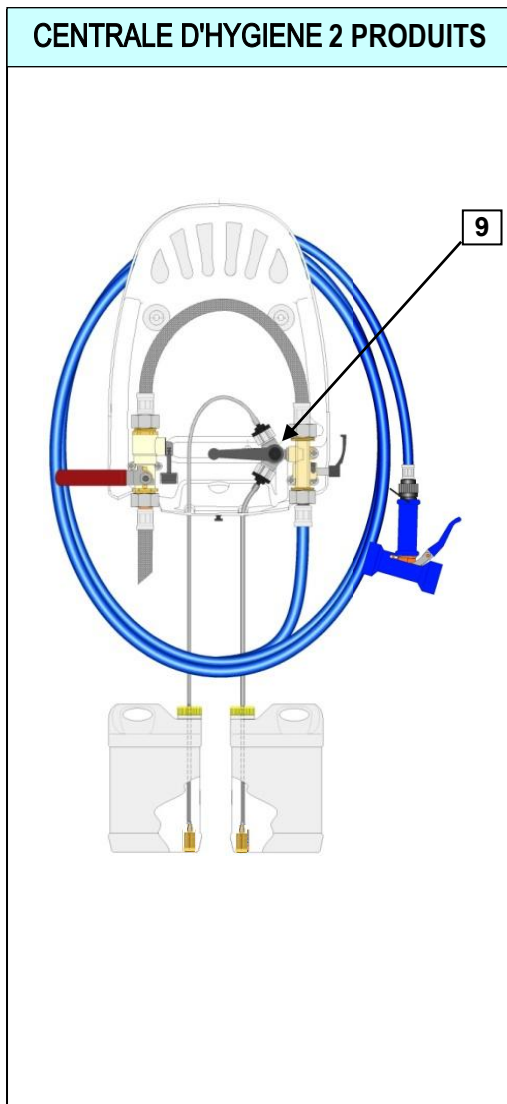

La CENTRALE D'HYGIENE est destinée au nettoyage intensif et à la désinfection des sols et des surfaces.



## PIECES DETACHEES CENTRALE D'HYGIENE

Designation	Repère
Joint fibre 1/2"	1
Flexible de raccordement inox. F1/2 x F3/4 L : 1,5m	2
Joint filtre 3/4" noir	3
Ossature pour centrale 1 ou 2 produits (PVC)	4
Capot sérigraphié pour centrale 1 produit (PVC)	5
Capot sérigraphié pour centrale 2 produits (PVC)	5
Flexible hydraulique centrale	6
Vanne anti-pollution CA garde d'air coudée	7
Venturi 1p+clapet Bc/N+injecteur vert+joint EPDM	8
Venturi 2p+clapet Bc/N+injecteur vert+joint EPDM	9
Clapet anti-retour Gris/Noir (EPDM)	10
Buses de dilution (sachet de 15)	11
Ligne d'aspiration Lg: 2m	12
Crépine avec lesteur	13
Joint fibre 3/4"	14
Tuyau de lavage bleu équipé 10, 15, 20 ou 25m	15
Pistolet pistoplav bleu équipé avec embout rapide	16

### Capot sérigraphié PROWASH CA 1 Produit



### Capot sérigraphié PROWASH CA 2 Produits



**N° DE CERTIFICAT**

**ACSE**

Centrale Prowash CA

12/04-003